

PLEATED BLINDS



BENTHIN[®]



EN

Aesthetic Accordion. Thanks to a unique design, the blind fabric folds into an accordion, providing a light and modern look to the interior.

The option to wash the fabrics makes the blinds perfect for areas prone to dirt, such as the kitchen above the sink.

A collection of fabrics adapted to the recent trends.

PL

Estetyczny akordeon. Dzięki unikalnej konstrukcji tkanina rolety składa się w akordeon, nadając wnętrzu lekki i nowoczesny wygląd.

Możliwość prania tkanin sprawia, że rolety doskonale sprawdzają się w miejscach narażonych na zabrudzenia, takich jak kuchnia nad zlewem.

Kolekcja tkanin dostosowana do najnowszych trendów.

NO

Estetisk trekkspill. Takket være en unik design kan plissestoffet brettes til et trekkspill, noe som gir interiøret et lett og moderne uttrykk.

Muligheten til å vaske stoffet gjør plisse perfekte for områder som er utsatt for smuss, for eksempel over vasken på kjøkkenet.

En kolleksjon av tekstiler tilpasset de nyeste trendene.

SE

Estetiskt dragspel. Tack vare en unik design kan det veckade tyget vikas till ett dragspel, vilket ger inredningen ett lätt och modernt utseende.

Möjligheten att tvätta tyget gör plisseringen perfekt för områden som lätt blir smutsiga, t.ex. ovanför diskbänken.

En kollektion av tyger som är anpassade till de senaste trenderna.

EN

Easy Installation. Our blinds can be effortlessly installed with just four small screws, avoiding any damage to the window frame. The installation process is simple and quick.

Window Opening. Since there are no casings, the blinds do not hinder the full opening of the window.

Various models in terms of control options, configurations and possible applications.

PL

Łatwa instalacja. Nasze rolety można bez wysiłku zainstalować za pomocą zaledwie czterech małych śrub, unikając uszkodzenia ramy okiennej. Proces instalacji jest prosty i szybki.

Bezproblemowe otwieranie okien. Brak osłonek sprawia, że rolety nie utrudniają pełnego otwarcia okna.

Różne modele pod względem opcji sterowania, konfiguracji i możliwych zastosowań.

NO

Enkel montering. Plissegardinene monteres enkelt med bare fire små skruer, slik at du unngår skader på vindusrammen. Installasjonsprosessen er enkel og rask.

Problemfri vindusåpning. Siden det ikke er noen karm, hindrer ikke plissene full åpning av vinduet.

Forskjellige modeller når det gjelder kontrollalternativer, konfigurasjoner og mulige og mulige bruksområder.

SE

Enkel installation. Plisségardinerna monteras enkelt med bara fyra små skruvar, vilket gör att fönsterkarmen inte skadas. Installationsprocessen är enkel och snabb.

Problemfri fönsteröppning. Eftersom det inte finns några karmar hindrar persiennerna inte full öppning av fönstret.

Olika modeller när det gäller kontrollalternativ, konfigurationer och möjliga tillämpningar.



EN

Child and Pet-Friendly. Without chains and hooks, blinds are safe for small children and pets.

PL

Przyjazne dla dzieci i zwierząt. Bez łańcuszków i haczyków, rolety są bezpieczne dla małych dzieci i zwierząt.

NO

Barne- og kjæledyrvennlige. Uten kjettinger eller kroker er persiennene trygge for små barn og kjæledyr.

SE

Barn- och husdjursvänliga. Persiennerna har inga kedjor eller krokar och är därför säkra för små barn och husdjur.



Standard component colours:

Standardowe kolory komponentów:

Standard komponentfarger:

Standardfärger för komponenter:

*For projects, other colors are possible *Dla projektów możliwe inne kolory

*For prosjekter er andre farger mulig *För projekt är andra färger möjliga



Black



White

CONTROL OPTIONS | OPCJE STEROWANIA | KONTROLLALTERNATIVER | KONTROLLALTERNATIV

HANDLE

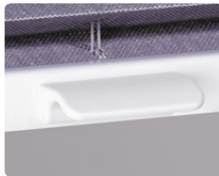

EN

- Intuitive controls
- Discreet plastic handle
- Silver metal handle with plastic insert as an option
- Locking function

PL

- Intuicyjne sterowanie
- Dyskretny, plastikowy uchwyt
- Srebrny, metalowy uchwyt z plastikową wstawką jako opcja
- Funkcja blokady

NO

- Intuitive kontroller
- Diskret plasthåndtak
- Sølvfarget metallhåndtak med plastinnsats som tilvalg
- Låsefunksjon

SE

- Intuitiva kontroller
- Diskret plasthandtag
- Silverfärgat metallhandtag med plastinnsats som tillval
- Låsfunktion

CORD

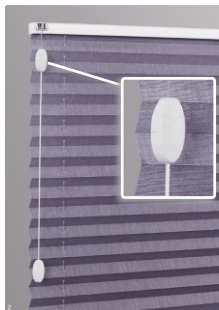

EN

- Integrated cord lock
- Child-safe tassel - opens under load, so that no loop can be formed

PL

- Zintegrowana blokada linki
- Zabezpieczenie przed dziećmi - otwiera się pod obciążeniem, dzięki czemu nie może powstać pętla

NO

- Integreert snobb
- Barnesikker dusk - åpnes under belastning, slik at ingen løkke kan dannes

SE

- Integrerat sladdlös
- Barnsäker tofs - öppnas under belastning, så att ingen ögla kan bildas

CHAIN



EN

- Smooth, quiet and child safe chain drive with a safety device
- An optimal control is achieved through suitable gearing

PL

- Płynny, cichy i bezpieczny dla dzieci napęd łańcuchowy z zabezpieczeniem
- Optymalną kontrolę zapewnia odpowiednia przekładnia

NO

- Jevn, stillestående og barnesikker kjededrift med sikkerhetsanordning
- Optimal kontroll oppnås ved hjelp av passende giring

SE

- Smidig, tyst och barnsäker kedjedrift med säkerhetsanordning
- En optimal kontroll uppnås genom lämplig utväxling.

MOTOR



EN

- Opening and closing of the with a 24 V motor
- Operated by a switch or remote contro

PL

- Otwieranie i zamykanie za pomocą silnika 24 V
- Obsługa za pomocą przełącznika lub pilota zdalnego sterowania

NO

- Åpning og lukking med 24-volts motor
- Betjenes med en bryter eller fjernkontroll

SE

- Öppning och stängning med 24-voltsmotor
- Manövreras med strömbrytare eller fjärrkontroll

PLEATED BLINDS HANDLE

BENTHIN®

EN

Pleated blinds is an extremely versatile solution. What distinguishes them from classic models of roller blinds is the lack of a winding tube, as the whole mechanism is based on two profiles encasing the material that folds into an aesthetic accordion.

A discreet and stylish handle makes the operation of the blind extremely simple.

NO

Plisségardiner er en ekstremt allsidig løsning. Det som skiller dem fra de klassiske rullegardinmodellene er at de ikke har noe opprullingsrør, ettersom hele mekanismen er basert på to lameller som omslutter materialet som brettes til et estetisk trekkspill.

Et diskret og stilig håndtak gjør det svært enkelt å betjene plisse.

PL

Rolety plisowane są niezwykle uniwersalnym rozwiązaniem. Od klasycznych modeli rolet odróżnia je brak rury nawojowej, gdyż cały mechanizm opiera się na dwóch listwach obudowujących materiał składający się w estetyczną harmonijkę. Dyskretny i stylowy uchwyt sprawia, że obsługa rolety jest niezwykle prosta.

SE

Plisserade rullgardiner är en mycket mångsidig lösning. Det som skiljer dem från klassiska modeller av rullgardiner är avsaknaden av ett upprullningsrör, ettersom hela mekanismen bygger på två lameller som omsluter materialet som viks till ett estetiskt dragspel. Ett diskret och elegant handtag gör det mycket enkelt att manövrera plisse.



Standard component colours:

Standardowe kolory komponentów:

Standard komponentfarger:

Standardfärger för komponenter:



Black



White

Dimensions:

Wymiary:

Dimensjoner:

Dimensioner:

Single fabric

(W) Min.: 300 mm Max.: 1500 mm

(H) Min.: 200 mm Max.: 2200 mm

Honeycomb

(W) Min.: 300 mm Max.: 1500 mm

(H) Min.: 200 mm Max.: 2200 mm

*Depending on model | Zależnie od modelu | Avhengig av modell | Beroende på modell

Control:

Sterowanie:

Styring:

Styrning:

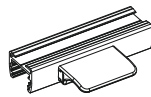

Handle

Fixed upper profile - Operated by moving bottom profile up/down

Stały profil górny - obsługiwany przez przesunięcie profilu dolnego w górę/w dół

Fast øvre profil - betjenes ved å bevege den nedre profilen opp/ned

Fast øvre profil - Manövreras genom att flytta den nedre profilen upp/ner

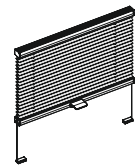

Both upper and lower profile can be adjusted

Górny i dolny profil można regulować

Både øvre og nedre profil kan justeres

Både øvre och nedre profil kan justeras

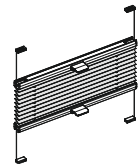

Both upper and lower profile can be adjusted / Non-invasive installment on window

Możliwość regulacji zarówno górnego, jak i dolnego profilu / Bezinwazyjny montaż na oknie

Både øvre og nedre profil kan justeres / Ikke-invasiv montering på vinduet

Både øvre och nedre profil kan justeras / Icke-invasiv installation på fönster

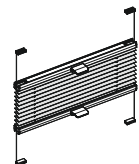

Both upper and lower profile can be adjusted / For larger windows

Górny i dolny profil można regulować / Dla większych okien

Både øvre og nedre profil kan justeres / Ment for større vinduer

Både øvre och nedre profil kan justeras / Ment for større vinduer

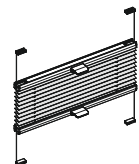

Both profile can be adjusted / For roof windows and skylights / Up to 4000 mm in length

Możliwość regulacji górnego i dolnego profilu / Do okien dachowych i świetlików / Do 4000 mm długości

Både den øvre og nedre profilen kan justeres / For takvinduer og takluker / Opp til 4000 mm i lengde

Både øvre och nedre profil kan justeras / För takfönster och takluckor / Upp till 4000 mm i längd



ON DEMAND

Both upper and lower profile can be adjusted / Day and Night model

Możliwość regulacji górnego i dolnego profilu / Model dzienny i nocny

Både øvre og nedre profil kan justeres / Dag- og nattmodell

Både øvre och nedre profil kan justeras / Dag- och nattmodell

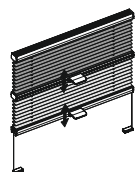

PLEATED BLINDS CORD

BENTHIN®

EN

A pleated blind operated by a cord is an elegant and functional solution for controlling light and privacy in rooms. Thanks to its accordion-like construction, it takes up minimal space, while the cord allows for easy raising and lowering. Available in a variety of colors and levels of light transmission, it perfectly complements any interior, adding style to it.

NO

En plisségardin betjent med snor er en elegant og funksjonell løsning for å regulere lys og personvern i rom. Takket være sin trekkspillignende konstruksjon tar den opp minimal plass, mens snoren muliggjør enkel opp- og nedrulling. Tilgjengelig i ulike farger og lysgjennomtrengningsnivåer, passer den perfekt til ethvert interiør og tilfører stil.

PL

Roleta plisowana obsługiwana sznurkiem to eleganckie i funkcjonalne rozwiązanie do regulacji światła i prywatności w pomieszczeniach. Dzięki harmonijkowej konstrukcji zajmuje minimalną przestrzeń, a sznurek umożliwia łatwe podnoszenie i opuszczanie. Dostępna w różnorodnej kolorystyce i stopniu przepuszczalności światła, doskonale dopasowuje się do każdego wnętrza, dodając mu stylu.

SE

En plisserad rullgardin som styrs med snöre är en elegant och funktionell lösning för att reglera ljus och integritet i rum. Tack vare dess dragspel-liknande konstruktion tar den upp minimalt med plats, medan snöret möjliggör enkel upp- och nedrullning. Tillgänglig i olika färger och ljusgenomträngningsnivåer passar den perfekt in i vilket interiör som helst och ger det stil.



Standard component colours:

Standardowe kolory komponentów:

Standard komponentfarger:

Standardfärger för komponenter:



Black



White

Dimensions:

Wymiary:

Dimensjoner:

Dimensioner:

Single fabric

(W) Min.: 250 mm Max.: 2900 mm

(H) Min.: 300 mm Max.: 3000 mm

Honeycomb

(W) Min.: 250 mm Max.: 2900 mm

(H) Min.: 300 mm Max.: 3000 mm

*Depending on model | Zależnie od modelu | Avhengig av model | Beroende på modell

Control:

Sterowanie:

Styring:

Styrning:



Cord

Cord operated pleated blind

Roleta sterowana sznurkiem

Snorbetjent plissé

Sladdmanövrerad plisseringar

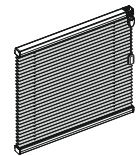

Fixed top profile - Operated by two cords

Stały profil górny - Obsługa za pomocą dwóch sznurków

Fast topprofil - Betjenes med to tråder

Fast topprofil - Drift med två trådar

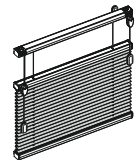

Pleated blind for diagonal windows. Each part operated separately

Roleta plisowana do okien ukośnych. Każda część obsługiwana oddzielnie

Plisségardin for diagonale vinduer. Hver del betjenes separat

Plisségardin för diagonala fönster. Varje del manövreras separat

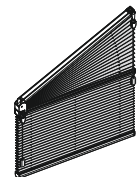

ON DEMAND

Cord operated blind with side guides

Roleta sterowana sznurkiem z prowadnicami bocznymi

Snorstyrt persienne med sidestyring

Sladdmanövrerad persienn med sidoguiden

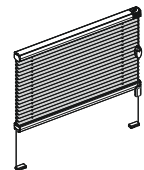

ON DEMAND

Cord operated blind with side guides

Roleta sterowana sznurkiem z prowadnicami bocznymi

Snorstyrt persienne med sidestyring

Sladdmanövrerad persienn med sidoguiden

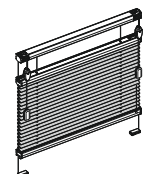

PLEATED BLINDS CHAIN

BENTHIN®

EN

A pleated blind operated by a chain is a stylish and practical solution for controlling light and privacy in rooms. Its accordion-like design takes up minimal space, and the wide range of colors and light permeability levels allows for perfect adaptation to any interior, adding elegance. The chain enables easy raising and lowering of the blind, making it very convenient to use.

NO

En plisségardin med kjedestyring er en stilfull og praktisk løsning for å kontrollere lys og privatliv i rommene. Den trekkspillaktige designen tar opp minimal plass, og det brede utvalget av farger og lysgjennomtrengelighet gjør det mulig å tilpasse seg perfekt til ethvert interiør, og tilfører eleganse. Kjedet gjør det enkelt å heve og senke gardinen, noe som gjør den svært brukervennlig.

PL

Roleta plisowa sterowana łańcuszkiem to stylowe i praktyczne rozwiązanie do regulacji światła i prywatności w pomieszczeniach. Dzięki swojej harmonijkowej budowie zajmuje niewiele miejsca, szeroka gama kolorów i stopni przepuszczalności światła pozwala na idealne dopasowanie do każdego wnętrza, dodając mu elegancji. Łańcuszek umożliwia łatwe podnoszenie i opuszczanie rolety, co czyni ją bardzo wygodną w użytkowaniu.

SE

En plisségardin med kedjestyning är en stilfull och praktisk lösning för att kontrollera ljus och integritet i rummen. Dess dragspelsliknande design tar upp minimalt med utrymme, och det breda utbudet av färger och ljusgenomsläplighet gör att den kan anpassas perfekt till alla interiörer och tillför elegans. Kedjan gör det enkelt att höja och sänka gardinen, vilket gör den mycket bekväm att använda.



Standard component colours:

Standardowe kolory komponentów:

Standard komponentfarger:

Standardfärger för komponenter:



Black



White

Dimensions:

Wymiary:

Dimensjoner:

Dimensioner:

Single fabric

(W) Min.: 400 mm Max.: 2900 mm

(H) Min.: 300 mm Max.: 3000 mm

Honeycomb

(W) Min.: 400 mm Max.: 2900 mm

(H) Min.: 300 mm Max.: 3000 mm

*Depending on model | Zależnie od modelu | Avhengig av modell | Beroende på modell

Control:

Sterowanie:

Styring:

Styrning:



Chain

ON DEMAND

Chain operated pleated blind

Roleta sterowana łańcuszkiem

Kjedestyrte plisségardin

Kedjedriven plisségardin

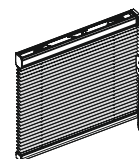

PLEATED BLINDS MOTOR

BENTHIN®

EN

Pleated blinds will bring a modern design to the room. The mechanism is based on two profiles that enclose the fabric, which folds into an aesthetic accordion. The available fabrics, offering a variety of colors and degrees of light transmission, will perfectly match any interior. The built-in motor allows you to control the blind with a switch or remote control.

NO

Plisségardiner gir et moderne design til et rom. Mekanismen er basert på to profiler som omslutter stoffet, som foldes sammen til et estetisk tiltalende trekkspill. De tilgjengelige stoffene, som tilbyr en rekke ulike farger og grader av lysgjennomgang, passer perfekt inn i ethvert interiør. Den innebygde motoren gjør at rullegardinen kan styres via en bryter eller fjernkontroll.

PL

Rolety plisowane wprowadzą do pomieszczenia nowoczesny design. Mechanizm opiera się na dwóch profilach, które obudowują materiał, składający się w estetyczną harmonijkę. Dostępne tkaniny, oferujące różnorodne kolory i stopnie przepuszczalności światła, idealnie dopasują się do każdego wnętrza. Wbudowany motor umożliwia sterowanie roletą za pomocą włącznika lub pilota.

SE

Plisserade rullgardiner ger en modern design till ett rum. Mekanismen bygger på två profiler som omsluter tyget, som viks till ett estetiskt tilltalande dragspel. De tillgängliga tygerna, som erbjuder en mängd olika färger och grader av ljusgenomsläpp, passar perfekt in i alla interiörer. Den inbyggda motorn gör att rullgardinen kan styras via en strömbrytare eller fjärrkontroll.



Standard component colours:

Standardowe kolory komponentów:

Standard komponentfarger:

Standardfärger för komponenter:

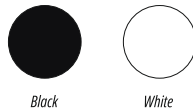

Single fabric

Honeycomb

Dimensions:

Wymiary:

Dimensjoner:

Dimensioner:

(W) Min.: 700 mm Max.: 2900 mm

(H) Min.: 300 mm Max.: 3000 mm

(W) Min.: 700 mm Max.: 2900 mm

(H) Min.: 300 mm Max.: 3000 mm

*Depending on model | Zależnie od modelu | Avhengig av model | Beroende på modell

Control:

Sterowanie:

Styring:

Styrning:

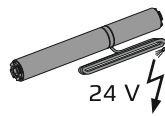

Motor

Motorized pleated blind - Battery powered or 24 v motor

Żaluzja plisowana z napędem - silnik akumulatorowy lub 24 V

Motorisert plisségardin - Batteridrevet eller 24 V-motor

Motoriserad plisségardin - Batteridreven eller 24 v motor

Motorized pleated blind - Battery powered or 24 v motor + side guides

Żaluzja plisowana z napędem - silnik akumulatorowy lub 24 V + prowadnice boczne

Motorisert plisségardin - Batteridrevet eller 24 V-motor + sidestyr

Motoriserad plisségardin - Batteridreven eller 24 v motor + sidostyrningar

Motorized blinds for roof windows and skylights / Up to 4000 mm in length

Zmotoryzowane rolety do okien dachowych i świetlików / Do 4000 mm długości

Motorisert plisségardin - Batteridrevet eller 24 V-motor / Opp til 4000 mm i lengde

Motorisererte plisségardin for takvinduer og takvinduer / Upp till 4000 mm i längd

Fixed top profile - Operated by two cords + Brel Motor - battery powered

Stały profil górny - Obsługiwany przez dwa przewody + silnik Brel - zasilany bateryjnie

Fast toppprofil - Drives med to ledninger + Brel Motor - batteridrevet

Fast toppprofil - Drivs med två sladdar + Brel Motor - batteridreven

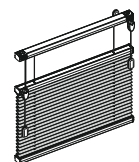
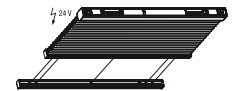
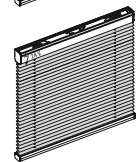
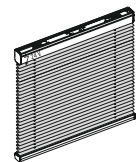



HANDLE OPERATED

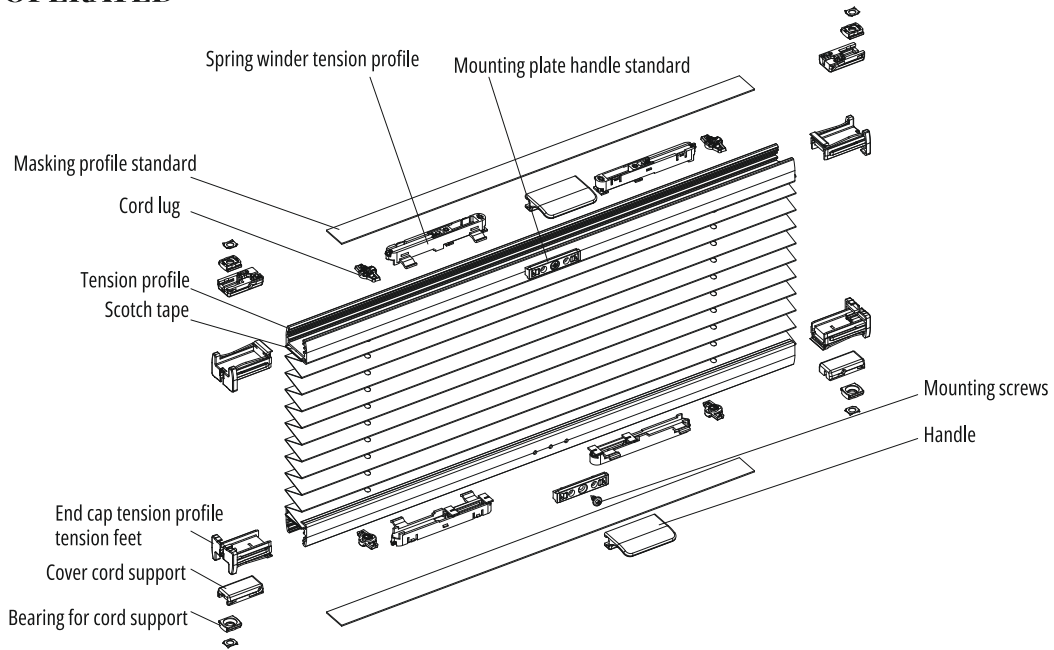

CORD

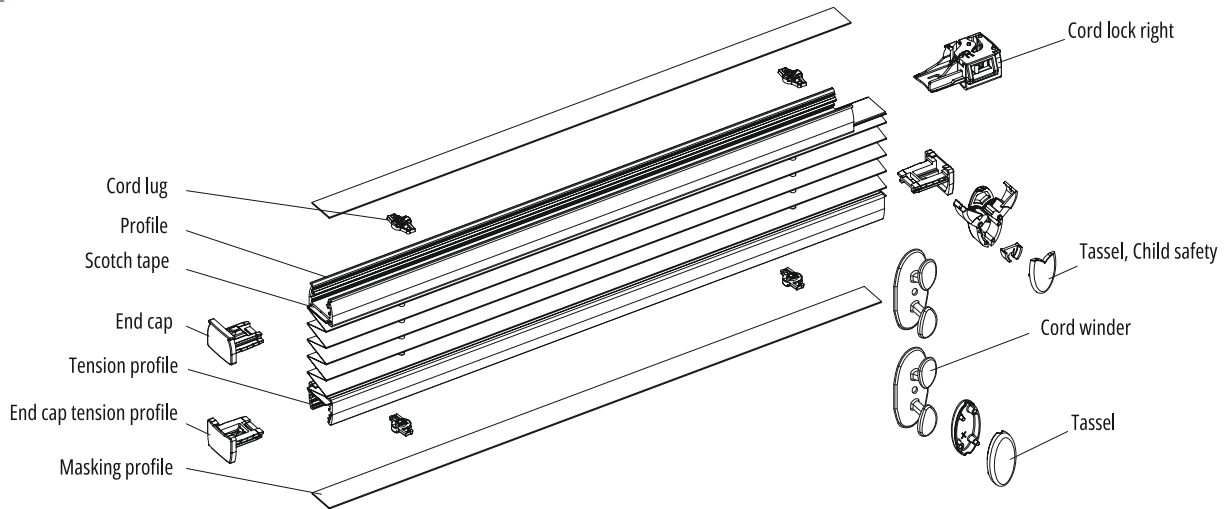



CHAIN

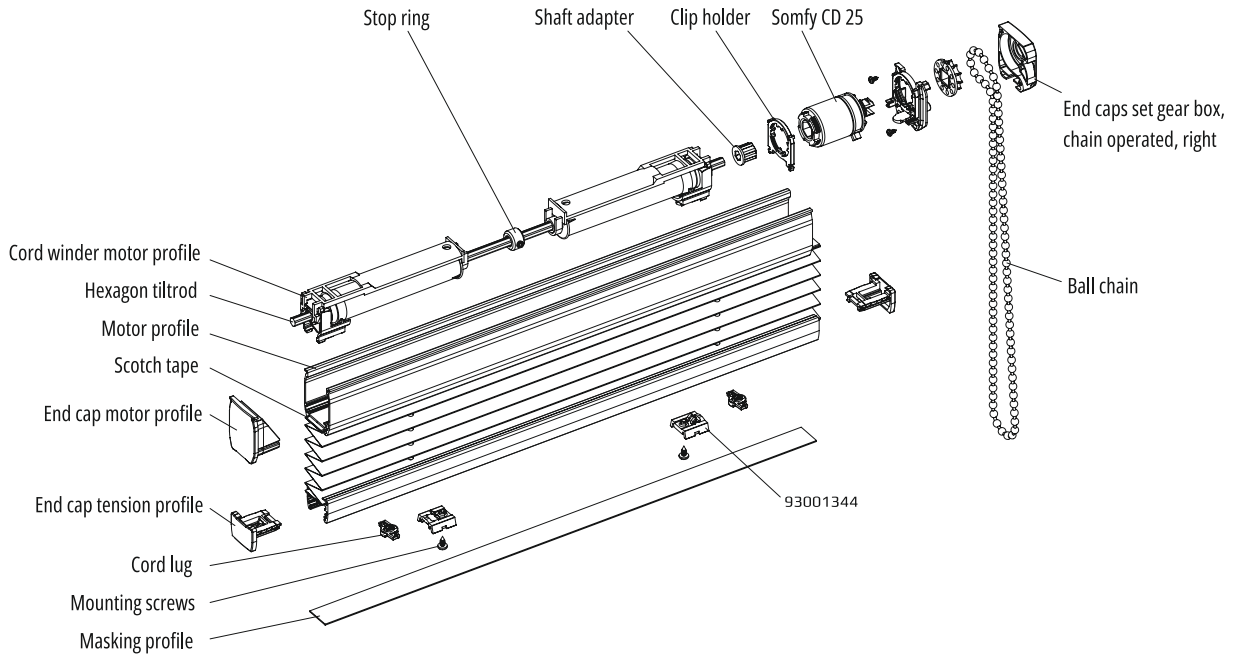

MOTOR

